



COMPANY CATALOG

SOIHO
Lighting

 10C1 Cau Dien Urban Area, Phu Dien, Ha Noi

I. MÁNG VÀ BÓNG TUBE T8

ĐÈN LED PANEL

BÓNG TUBE T8

MÁNG ĐÈN TUBE T8

MÁNG ĐÈN PHẢN QUANG

MÁNG ĐÈN CHỐNG ẨM & BỤI

MÁNG ĐÈN PHÒNG SẠCH

II. ĐÈN LED HIGHBAY

ĐÈN HIGHBAY UFO

ĐÈN HIGHBAY ECO

ĐÈN HIGHBAY CHIẾU XA

ĐÈN HIGHBAY CLASSIC

III. ĐÈN PHA

ĐÈN PHA NGOÀI TRỜI FL1

ĐÈN PHA NGOÀI TRỜI COB

ĐÈN PHA VUÔNG TOP

ĐÈN PHA VUÔNG KIỂU CHÉN

ĐÈN PHA NGOÀI TRỜI FL4

ĐÈN PHA MODULE NGOÀI TRỜI

ĐÈN PHA CẦU THÁP

GIỚI THIỆU VỀ CHÚNG TÔI

Công ty TNHH Songhong Việt Nam được thành lập từ năm 2016, là đơn vị chuyên nhập khẩu và phân phối thiết bị chiếu sáng mang thương hiệu SOHO lighting.

Với nền tảng đội ngũ nhân sự đã có kinh nghiệm nhiều năm trong lĩnh vực thiết bị chiếu sáng, phương châm luôn luôn nghiên cứu cập nhật những xu hướng và công nghệ mới nhất trong lĩnh vực chiếu sáng của thế giới. Chúng tôi đã từng bước khẳng định uy tín bằng việc lựa chọn đưa ra những sản phẩm chất lượng cao, hiệu quả kinh tế cung cấp tới quý khách hàng.

Với phương châm “Chất lượng làm nên thành công”, chúng tôi cam kết luôn luôn đồng hành cùng quý khách hàng với những sản phẩm tốt, giá cả phù hợp, chế độ bảo hành uy tín

Soho lighting xin gửi lời cảm ơn chân thành tới quý khách hàng đã, sẽ đồng hành cùng chúng tôi trên chặng đường tới thành công.

“SOHO lighting giải pháp bừng sáng mọi không gian”

ĐÈN PANEL LẮP NỖI 600X600

Model	SH-PNN6060
Điện áp đầu vào	100-277Ac
Công suất	48W
Hệ số công suất	0.9
Hiệu suất	100-120lm/W
Nhiệt độ màu	3000K/4000K/6000K
Độ hoàn màu	Ra80
Tuổi thọ chip	50.000H
Cấp bảo vệ	Class I
Góc chiếu	40 ° /60 ° /90 ° /120 °
Kích thước	600x600x37mm
Chống bụi	IP44
Nhiệt độ giới hạn	-20°C:+50°C
Tương thích điện từ trường: EMI, EMC	



Ứng dụng: Văn phòng, nhà máy, trường học, bệnh viện, khu công cộng,...

Lắp đặt: Treo/thả trần

Ưu điểm và lưu ý: Ánh sáng đồng đều không gây mỏi mắt, chất lượng cao cấp

ĐÈN PANEL LẮP NỖI 600X1200

Model	SH-PNN60120
Điện áp đầu vào	100-277Ac
Công suất	72W
Hệ số công suất	0.9
Hiệu suất	100-120lm/W
Nhiệt độ màu	3000K/4000K/6000K
Độ hoàn màu	Ra80
Tuổi thọ chip	50.000H
Cấp bảo vệ	Class I
Góc chiếu	40 ° /60 ° /90 ° /120 °
Kích thước	600x1200x37mm
Chống bụi	IP44
Nhiệt độ giới hạn	-20°C:+50°C
Tương thích điện từ trường: EMI, EMC	



Ứng dụng: Văn phòng, nhà máy, trường học, bệnh viện, khu công cộng,...

Lắp đặt: Treo/thả trần

Ưu điểm và lưu ý: Ánh sáng đồng đều không gây mỏi mắt, chất lượng cao cấp

ĐÈN PANEL LẮP NỔI 300X1200

Model	SH-PNN30120
Điện áp đầu vào	100-277Ac
Công suất	48W
Hệ số công suất	0.9
Hiệu suất	100-120lm/W
Nhiệt độ màu	3000K/4000K/6000K
Độ hoàn màu	Ra80
Tuổi thọ chip	50.000H
Cấp bảo vệ	Class I
Góc chiếu	40 ° /60 ° /90 ° /120 °
Kích thước	300x1200x37mm
Chống bụi	IP44
Nhiệt độ giới hạn	-20°C:+50°C
Tương thích điện từ trường: EMI, EMC	

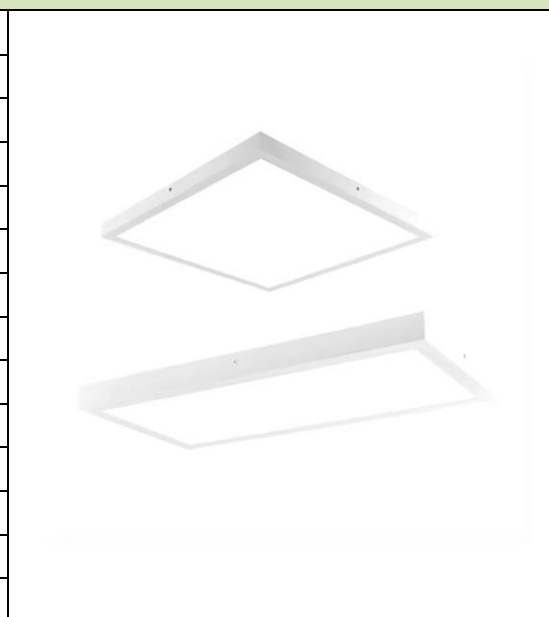

Ứng dụng: Văn phòng, nhà máy, trường học, bệnh viện, khu công cộng,...

Lắp đặt: Treo/thả trần

Ưu điểm và lưu ý: Ánh sáng đồng đều không gây mỏi mắt, chất lượng cao cấp

ĐÈN PANEL HỘP LẮP ÂM 600X600

Model	SH-PNH6060
Điện áp đầu vào	100-277Ac
Công suất	48W
Hệ số công suất	0.9
Hiệu suất	100-120lm/W
Nhiệt độ màu	3000K/4000K/6000K
Độ hoàn màu	Ra80
Tuổi thọ chip	50.000H
Cấp bảo vệ	Class I
Góc chiếu	40 ° /60 ° /90 ° /120 °
Kích thước	600x600x30mm
Chống bụi	IP44
Nhiệt độ giới hạn	-20°C:+50°C
Tương thích điện từ trường: EMI, EMC	

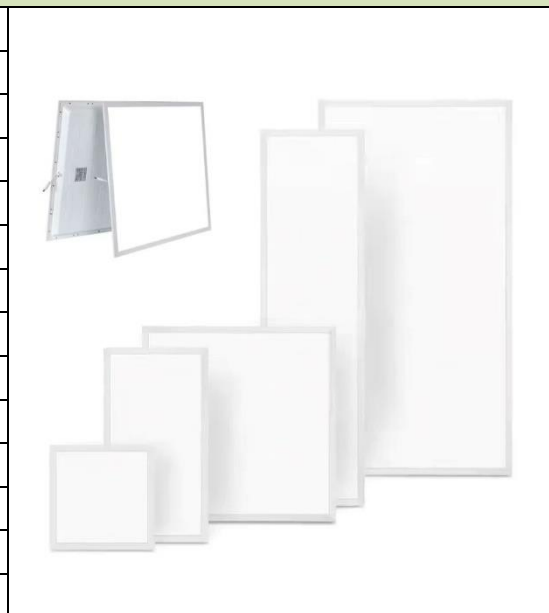

Ứng dụng: Văn phòng, nhà máy, trường học, bệnh viện, khu công cộng,...

Lắp đặt: Treo/thả trần

Ưu điểm và lưu ý: Ánh sáng đồng đều không gây mỏi mắt, chất lượng cao cấp

ĐÈN PANEL HỘP LẮP ÂM 600X1200

Model	SH-PNH60120
Điện áp đầu vào	100-277Ac
Công suất	72W
Hệ số công suất	0.9
Hiệu suất	100-120lm/W
Nhiệt độ màu	3000K/4000K/6000K
Độ hoàn màu	Ra80
Tuổi thọ chip	50.000H
Cấp bảo vệ	Class I
Góc chiếu	40 ° /60 ° /90 ° /120 °
Kích thước	600x1200x30mm
Chống bụi	IP44
Nhiệt độ giới hạn	-20°C:+50°C
Tương thích điện từ trường: EMI, EMC	



Ứng dụng: Văn phòng, nhà máy, trường học, bệnh viện, khu công cộng,...

Lắp đặt: Treo/thả trần

Ưu điểm và lưu ý: Ánh sáng đồng đều không gây mỏi mắt, chất lượng cao cấp

ĐÈN PANEL HỘP LẮP ÂM 300X1200

Model	SH-PNH30120
Điện áp đầu vào	100-277Ac
Công suất	48W
Hệ số công suất	0.9
Hiệu suất	100-120lm/W
Nhiệt độ màu	3000K/4000K/6000K
Độ hoàn màu	Ra80
Tuổi thọ chip	50.000H
Cấp bảo vệ	Class I
Góc chiếu	40 ° /60 ° /90 ° /120 °
Kích thước	300x1200x30mm
Chống bụi	IP44
Nhiệt độ giới hạn	-20°C:+50°C
Tương thích điện từ trường: EMI, EMC	



Ứng dụng: Văn phòng, nhà máy, trường học, bệnh viện, khu công cộng,...

Lắp đặt: Treo/thả trần

Ưu điểm và lưu ý: Ánh sáng đồng đều không gây mỏi mắt, chất lượng cao cấp

ĐÈN PANEL SIÊU MỎNG 600X600

Model	SH-PNM6060
Điện áp đầu vào	100-277Ac
Công suất	48W
Hệ số công suất	0.9
Hiệu suất	100-120lm/W
Nhiệt độ màu	3000K/4000K/6000K
Độ hoàn màu	Ra80
Tuổi thọ chip	50.000H
Cấp bảo vệ	Class I
Góc chiếu	40 ° /60 ° /90 ° /120 °
Kích thước	600x600mm
Chống bụi	IP44
Nhiệt độ giới hạn	-20°C:+50°C
Tương thích điện từ trường: EMI, EMC	

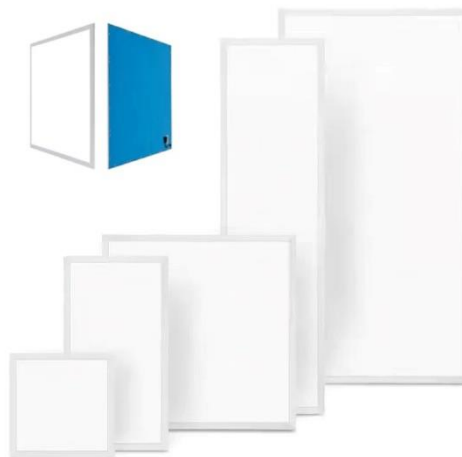

Ứng dụng: Văn phòng, nhà máy, trường học, bệnh viện, khu công cộng,...

Lắp đặt: Treo/thả trần

Ưu điểm và lưu ý: Ánh sáng đồng đều không gây mỏi mắt, chất lượng cao cấp

ĐÈN PANEL SIÊU MỎNG 600X1200

Model	SH-PNM60120
Điện áp đầu vào	100-277Ac
Công suất	72W
Hệ số công suất	0.9
Hiệu suất	100-120lm/W
Nhiệt độ màu	3000K/4000K/6000K
Độ hoàn màu	Ra80
Tuổi thọ chip	50.000H
Cấp bảo vệ	Class I
Góc chiếu	40 ° /60 ° /90 ° /120 °
Kích thước	600x1200mm
Chống bụi	IP44
Nhiệt độ giới hạn	-20°C:+50°C
Tương thích điện từ trường: EMI, EMC	

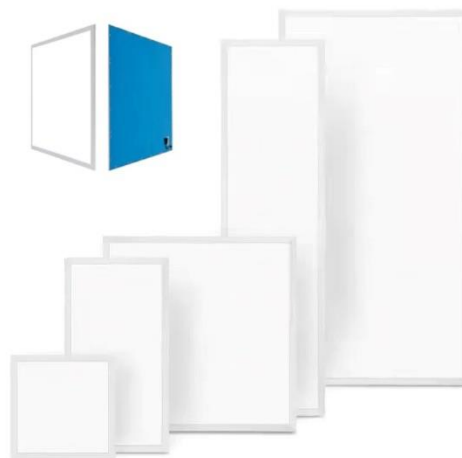

Ứng dụng: Văn phòng, nhà máy, trường học, bệnh viện, khu công cộng,...

Lắp đặt: Treo/thả trần

Ưu điểm và lưu ý: Ánh sáng đồng đều không gây mỏi mắt, chất lượng cao cấp

ĐÈN PANEL SIÊU MỎNG 300X1200

Model	SH-PNM30120
Điện áp đầu vào	100-277Ac
Công suất	48W
Hệ số công suất	0.9
Hiệu suất	100-120lm/W
Nhiệt độ màu	3000K/4000K/6000K
Độ hoàn màu	Ra80
Tuổi thọ chip	50.000H
Cấp bảo vệ	Class I
Góc chiếu	40 ° /60 ° /90 ° /120 °
Kích thước	300x1200mm
Chống bụi	IP44
Nhiệt độ giới hạn	-20°C:+50°C
Tương thích điện từ trường: EMI, EMC	

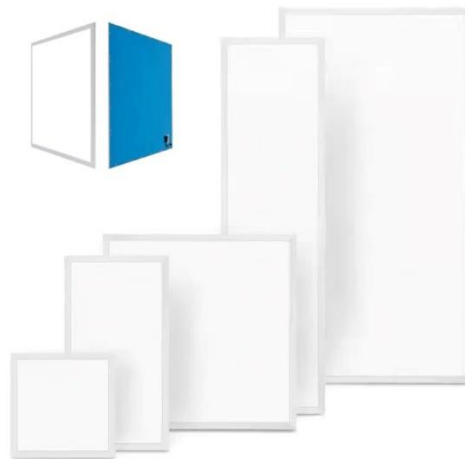

Ứng dụng: Văn phòng, nhà máy, trường học, bệnh viện, khu công cộng,...

Lắp đặt: Treo/thả trần

Ưu điểm và lưu ý: Ánh sáng đồng đều không gây mỏi mắt, chất lượng cao cấp

ĐÈN PANEL VÁT CẠNH 600X600

Model	SH-PNV6060
Điện áp đầu vào	100-277Ac
Công suất	48W
Hệ số công suất	0.9
Hiệu suất	100-120lm/W
Nhiệt độ màu	3000K/4000K/6000K
Độ hoàn màu	Ra80
Tuổi thọ chip	50.000H
Cấp bảo vệ	Class I
Góc chiếu	40 ° /60 ° /90 ° /120 °
Kích thước	600x600mm
Chống bụi	IP44
Nhiệt độ giới hạn	-20°C:+50°C
Tương thích điện từ trường: EMI, EMC	

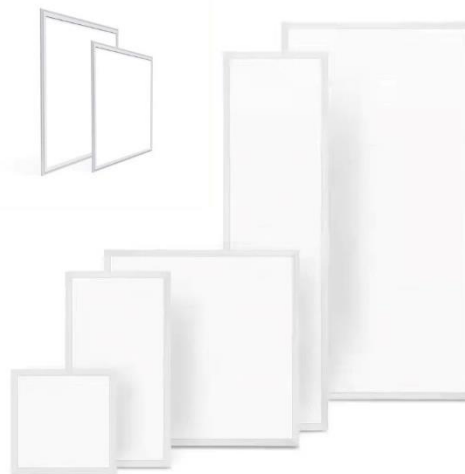

Ứng dụng: Văn phòng, nhà máy, trường học, bệnh viện, khu công cộng,...

Lắp đặt: Treo/thả trần

Ưu điểm và lưu ý: Ánh sáng đồng đều không gây mỏi mắt, chất lượng cao cấp

ĐÈN PANEL VÁT CẠNH 600X1200

Model	SH-PNV60120
Điện áp đầu vào	100-277Ac
Công suất	72W
Hệ số công suất	0.9
Hiệu suất	100-120lm/W
Nhiệt độ màu	3000K/4000K/6000K
Độ hoàn màu	Ra80
Tuổi thọ chip	50.000H
Cấp bảo vệ	Class I
Góc chiếu	40 ° /60 ° /90 ° /120 °
Kích thước	600x1200mm
Chống bụi	IP44
Nhiệt độ giới hạn	-20°C:+50°C
Tương thích điện từ trường: EMI, EMC	

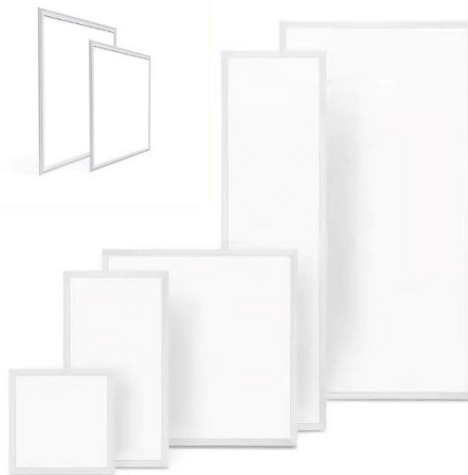

Ứng dụng: Văn phòng, nhà máy, trường học, bệnh viện, khu công cộng,...

Lắp đặt: Treo/thả trần

Ưu điểm và lưu ý: Ánh sáng đồng đều không gây mỏi mắt, chất lượng cao cấp

ĐÈN PANEL VÁT CẠNH 300X1200

Model	SH-PNV30120
Điện áp đầu vào	100-277Ac
Công suất	48W
Hệ số công suất	0.9
Hiệu suất	100-120lm/W
Nhiệt độ màu	3000K/4000K/6000K
Độ hoàn màu	Ra80
Tuổi thọ chip	50.000H
Cấp bảo vệ	Class I
Góc chiếu	40 ° /60 ° /90 ° /120 °
Kích thước	300x1200mm
Chống bụi	IP44
Nhiệt độ giới hạn	-20°C:+50°C
Tương thích điện từ trường: EMI, EMC	

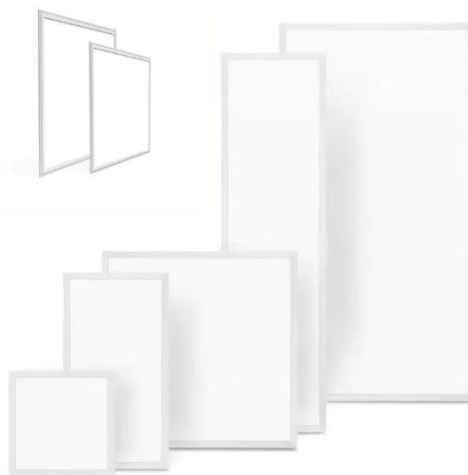

Ứng dụng: Văn phòng, nhà máy, trường học, bệnh viện, khu công cộng,...

Lắp đặt: Treo/thả trần

Ưu điểm và lưu ý: Ánh sáng đồng đều không gây mỏi mắt, chất lượng cao cấp

BÓNG ĐÈN LED TUBE T8

BÓNG TUBE T8 THỦY TINH



Model	Công suất	Kích thước (mm)	Thông số kỹ thuật
TG60W10T	10W	600	90lm/w, Ra80, 25.000H, 3000...6000K
TG60W10X	10W	600	90lm/w, Ra80, 25.000H, 3000...6000K
TG120W20T	20W	1200	90lm/w, Ra80, 25.000H, 3000...6000K
TG120W20X	20W	1200	90lm/w, Ra80, 25.000H, 3000...6000K
TG120W25T	25W	1200	90lm/w, Ra80, 25.000H, 3000...6000K
TG120W30T	30W	1200	90lm/w, Ra80, 25.000H, 3000...6000K
TG120W36T	36W	1200	90lm/w, Ra80, 25.000H, 3000...6000K

BÓNG TUBE T8 NHÔM NHỰA



Model	Công suất	Kích thước (mm)	Thông số kỹ thuật
TA60W10	10W	600	100lm/w, Ra80, 40.000H, 3000...6000K
TA60W18	18W	600	100lm/w, Ra80, 40.000H, 3000...6000K
TA120W18	18W	1200	100lm/w, Ra80, 40.000H, 3000...6000K
TA120W25	25W	1200	100lm/w, Ra80, 40.000H, 3000...6000K
TA120W36	36W	1200	100lm/w, Ra80, 40.000H, 3000...6000K

MÁNG ĐÈN CÓ CHÓA

MÁNG CÓ CHÓA SƠN TĨNH ĐIỆN



Model	Kích thước (mm)	Loại bóng
SH-MCD0110S	600x110x25	600mm T8*1
SH-MCD0210S	600x150x30	600mm T8*2
SH-MCD0118S	1200x110x25	1200mm T8*1
SH-MCD0218S	1200x150x30	1200mm T8*2

MÁNG CÓ CHÓA INOX



Model	Kích thước (mm)	Loại bóng
SH-MCD0110SU	600x110x25	600mm T8*1
SH-MCD0210SU	610x150x30	600mm T8*1
SH-MCD0118SU	1200x110x25	1200mm T8*1
SH-MCD0218SU	1200x150x30	1200mm T8*2

CẤU TẠO

- ✓ Thân máng được làm từ thép chất lượng cao, được sơn tĩnh điện hoặc bằng inox có chống ăn mòn hoạt động trong môi trường khắc nghiệt.
- ✓ Đui đèn làm từ nhựa polycarbonate chống cháy
- ✓ Dây điện chịu nhiệt

LẮP ĐẶT

- ✓ Gắn tường; trần; treo

ỨNG DỤNG

- ✓ Lắp đặt trong nhà như văn phòng; nhà máy; nhà kho; trường học; bệnh viện; chung cư; nhà dân; ...

MÁNG ĐÈN TUBE LED T8

MÁNG ĐÈN TUBE T8



Model	Kích thước (mm)	Loại bóng
SH-MD0110S	600x40x20	600mm T8*1
SH-MD0210S	600x40x20	600mm T8*2
SH-MD0118S	1225x40x20	1200mm T8*1
SH-MD0218S	1225x40x20	1200mm T8*2

MÁNG ĐÈN VSHAPE

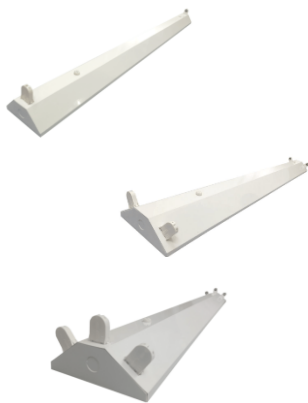

Model	Kích thước (mm)	Loại bóng
SH-MVS0118	1240x150x35	1200mm T8*1
SH-MVS0218	1240x150x36	1200mm T8*2
SH-MVS0318	1240x150x37	1200mm T8*3

CẤU TẠO

- ✓ Thân máng được làm từ thép chất lượng cao, được sơn tĩnh điện hoặc bằng inox có chống ăn mòn hoạt động trong môi trường khắc nghiệt.
- ✓ Đui đèn làm từ nhựa polycarbonate chống cháy
- ✓ Dây điện chịu nhiệt

LẮP ĐẶT

- ✓ Gắn tường; trần; treo

ỨNG DỤNG

- ✓ Lắp đặt trong nhà như văn phòng; nhà máy; nhà kho; trường học; bệnh viện; chung cư; nhà dân; ...

MÁNG ĐÈN PHẢN QUANG

MÁNG ĐÈN PHẢN QUANG ÂM TRẦN

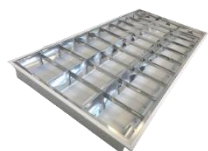

Model	Kích thước (mm)	Loại bóng
SH-TQ0210A1	600x300x75	600mm T8*2
SH-TQ0310A1	600x600x75	600mm T8*3
SH-TQ0410A1	600x600x75	600mm T8*4
SH-TQ0218A1	300x1200x75	1200mm T8*2
SH-TQ0318A1	600x1200x75	1200mm T8*3
SH-TQ0418A1	600x1200x75	1200mm T8*4

MÁNG ĐÈN PHẢN QUANG GẮN NỔI



Model	Kích thước (mm)	Loại bóng
SH-TQ0210N1	610x295x75	600mm T8*2
SH-TQ0310N1	610x595x75	600mm T8*3
SH-TQ0410N1	1220x595x75	600mm T8*4
SH-TQ0218N1	1220x290x75	1200mm T8*2
SH-TQ0318N1	1220x595x75	1200mm T8*3
SH-TQ0418N1	1220x595x75	1200mm T8*4

MÁNG ĐÈN CHỐNG ẨM & BỤI

MÁNG ĐÈN CHỐNG ẨM / BỤI



Model	Kích thước (mm)	Loại bóng
SH-CA0110	600x300x75	600mm T8*1
SH-CA0210	600x600x75	600mm T8*2
SH-CA0118	600x600x75	1200mm T8*1
SH-CA0218	300x1200x75	1200mm T8*2

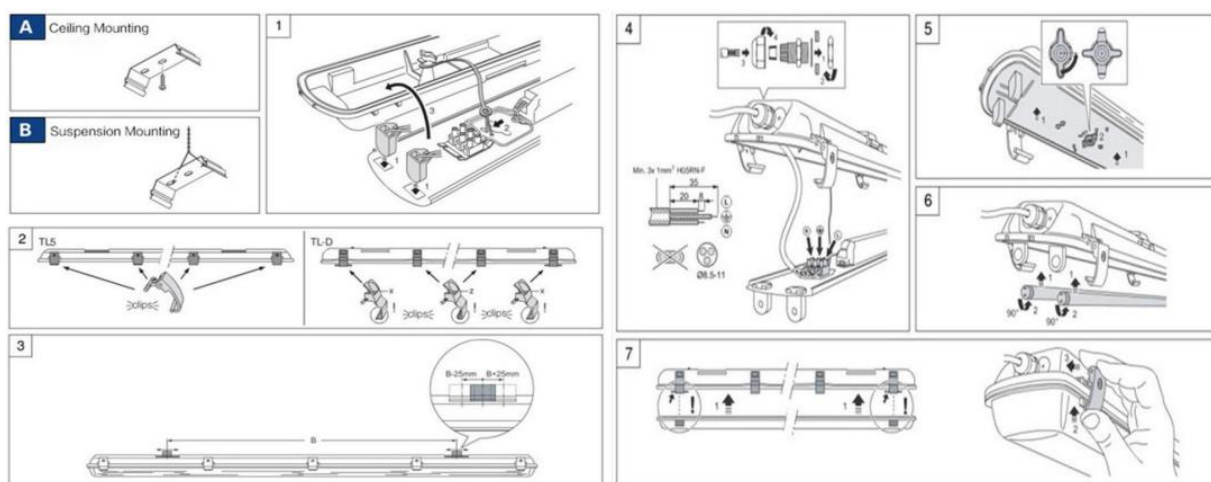

CẤU TẠO

- ✓ Thân máng được làm từ nhựa chất lượng cao chống ăn mòn hoạt động trong môi trường khắc nghiệt.
- ✓ Đui đèn làm từ nhựa polycarbonate chống cháy
- ✓ Hộp chứa đèn được bảo vệ kín nước bằng các zoăng cao su, cấp độ IP65

LẮP ĐẶT

- ✓ Gắn nổi trần/ thả trần/ gắn tường

ỨNG DỤNG

- ✓ Lắp đặt phòng máy; tầng hầm chung cư/ trung tâm thương mại; bể bơi; bếp ăn công nghiệp; các khu vực có hóa chất và hơi ẩm cao; ...

MÁNG ĐÈN PHÒNG SẠCH

MÁNG ĐÈN PHÒNG SẠCH GẮN NỔI

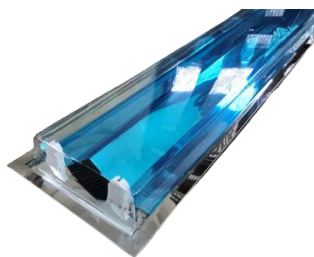

Model	Kích thước (mm)	Loại bóng
SH-MPS0110	650x70x50	600mm T8*1
SH-MPS0210	650x70x50	600mm T8*2
SH-MPS0118	1300x70x50	1200mm T8*1
SH-MPS0218	1300x70x50	1200mm T8*2

CẤU TẠO

- ✓ Thân máng được làm từ nhựa chất lượng cao chống ăn mòn hoạt động trong môi trường khắc nghiệt.
- ✓ Đui đèn làm từ nhựa polycarbonate chống cháy
- ✓ Hộp chứa đèn được bảo vệ kín nước bằng các zăng cao su, cấp độ IP65

LẮP ĐẶT

- ✓ Gắn nổi trần/ thả trần/ gắn tường

ỨNG DỤNG

- ✓ Lắp đặt phòng máy; tầng hầm chung cư/ trung tâm thương mại; bể bơi; bếp ăn công nghiệp; các khu vực có hóa chất và hơi ẩm cao; ...



ĐÈN HIGHBAY UFO 50W (DIM CÔNG SUẤT TỐI THIỂU 30W)

Model	SH-HB1C-50W
Điện áp đầu vào	100-277Ac
Công suất	50W
Hệ số công suất	0.95
Chống sốc	6Kva
Hiệu suất	160lm/W
Nhiệt độ màu	3000K/4000K/6000K
Độ hoàn màu	Ra80
Tuổi thọ chip	50.000H
Cấp bảo vệ	Class I
Góc chiếu	40 ° /60 ° /90 ° /120 °
Kích thước	D280xH160mm
Chống bụi	IP65
Nhiệt độ giới hạn	-40°C:+80°C
Tương thích điện từ trường: EMI, EMC	



Ứng dụng: Nhà xưởng, nhà thi đấu, siêu thị, trung tâm thương mại, bể bơi...

Lắp đặt: treo/thả trần

Ưu điểm và lưu ý: Kháng nước và bụi cao, chất lượng cao cấp

ĐÈN HIGHBAY UFO 100W (DIM CÔNG SUẤT TỐI THIỂU 65W)

Model	SH-HB1C-100W
Điện áp đầu vào	100-277Ac
Công suất	10
Hệ số công suất	0.95
Chống sốc	6Kva
Hiệu suất	160lm/W
Nhiệt độ màu	3000K/4000K/6000K
Độ hoàn màu	Ra80
Tuổi thọ chip	50.000H
Cấp bảo vệ	Class I
Góc chiếu	40 ° /60 ° /90 ° /120 °
Kích thước	D330xH160mm
Chống bụi	IP65
Nhiệt độ giới hạn	-40°C:+80°C
Tương thích điện từ trường: EMI, EMC	



Ứng dụng: Nhà xưởng, nhà thi đấu, siêu thị, trung tâm thương mại, bể bơi...

Lắp đặt: treo/thả trần

Ưu điểm và lưu ý: Kháng nước và bụi cao, chất lượng cao cấp

ĐÈN HIGHBAY UFO 150W (DIM CÔNG SUẤT TỐI THIỂU 105W)

Model	SH-HB1C-150W
Điện áp đầu vào	100-277Ac
Công suất	150W
Hệ số công suất	0.95
Chống sốc	6Kva
Hiệu suất	160lm/W
Nhiệt độ màu	3000K/4000K/6000K
Độ hoàn màu	Ra80
Tuổi thọ chip	50.000H
Cấp bảo vệ	Class I
Góc chiếu	40 ° /60 ° /90 ° /120 °
Kích thước	D360xH160mm
Chống bụi	IP65
Nhiệt độ giới hạn	-40°C:+80°C
Tương thích điện từ trường: EMI, EMC	



Ứng dụng: Nhà xưởng, nhà thi đấu, siêu thị, trung tâm thương mại, bể bơi...

Lắp đặt: treo/thả trần

Ưu điểm và lưu ý: Kháng nước và bụi cao, chất lượng cao cấp

ĐÈN HIGHBAY UFO 200W (DIM CÔNG SUẤT TỐI THIỂU 140W)

Model	SH-HB1C-200W
Điện áp đầu vào	100-277Ac
Công suất	200W
Hệ số công suất	0.95
Chống sốc	6Kva
Hiệu suất	160lm/W
Nhiệt độ màu	3000K/4000K/6000K
Độ hoàn màu	Ra80
Tuổi thọ chip	50.000H
Cấp bảo vệ	Class I
Góc chiếu	40 ° /60 ° /90 ° /120 °
Kích thước	D390xH180mm
Chống bụi	IP65
Nhiệt độ giới hạn	-40°C:+80°C
Tương thích điện từ trường: EMI, EMC	

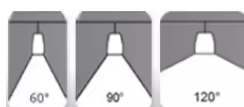

Ứng dụng: Nhà xưởng, nhà thi đấu, siêu thị, trung tâm thương mại, bể bơi...

Lắp đặt: treo/thả trần

Ưu điểm và lưu ý: Kháng nước và bụi cao, chất lượng cao cấp

ĐÈN HIGHBAY UFO 250W (DIM CÔNG SUẤT TỐI THIỂU 175W)

Model	SH-HB1C-250W
Điện áp đầu vào	100-277Ac
Công suất	250W
Hệ số công suất	0.95
Chống sốc	6Kva
Hiệu suất	160lm/W
Nhiệt độ màu	3000K/4000K/6000K
Độ hoàn màu	Ra80
Tuổi thọ chip	50.000H
Cấp bảo vệ	Class I
Góc chiếu	40 ° /60 ° /90 ° /120 °
Kích thước	D390xH180mm
Chống bụi	IP65
Nhiệt độ giới hạn	-40°C:+80°C
Tương thích điện từ trường: EMI, EMC	



Ứng dụng: Nhà xưởng, nhà thi đấu, siêu thị, trung tâm thương mại, bể bơi...

Lắp đặt: treo/thả trần

Ưu điểm và lưu ý: Kháng nước và bụi cao, chất lượng cao cấp

ĐÈN HIGHBAY UFO 50W (DIM CÔNG SUẤT TỐI THIỂU 30W)

Model	SH-HB1-50W
Điện áp đầu vào	100-277Ac
Công suất	50W
Hệ số công suất	0.95
Chống sốc	6Kva
Hiệu suất	120-130lm/W
Nhiệt độ màu	3000K/4000K/6000K
Độ hoàn màu	Ra80
Tuổi thọ chip	50.000H
Cấp bảo vệ	Class I
Góc chiếu	40 ° /60 ° /90 ° /120 °
Kích thước	D280xH160mm
Chống bụi	IP65
Nhiệt độ giới hạn	-40°C:+80°C
Tương thích điện từ trường: EMI, EMC	

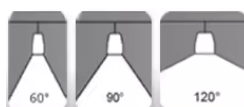

Ứng dụng: Nhà xưởng, nhà thi đấu, siêu thị, trung tâm thương mại, bể bơi...

Lắp đặt: treo/thả trần

Ưu điểm và lưu ý: Kháng nước và bụi cao, chất lượng cao cấp

ĐÈN HIGHBAY UFO 100W (DIM CÔNG SUẤT TỐI THIỂU 65W)

Model	SH-HB1-100W
Điện áp đầu vào	100-277Ac
Công suất	100W
Hệ số công suất	0.95
Chống sốc	6Kva
Hiệu suất	120-130lm/W
Nhiệt độ màu	3000K/4000K/6000K
Độ hoàn màu	Ra80
Tuổi thọ chip	50.000H
Cấp bảo vệ	Class I
Góc chiếu	40 ° /60 ° /90 ° /120 °
Kích thước	D330xH180mm
Chống bụi	IP65
Nhiệt độ giới hạn	-40°C:+80°C
Tương thích điện từ trường: EMI, EMC	



Ứng dụng: Nhà xưởng, nhà thi đấu, siêu thị, trung tâm thương mại, bể bơi...

Lắp đặt: treo/thả trần

Ưu điểm và lưu ý: Kháng nước và bụi cao, chất lượng cao cấp

ĐÈN HIGHBAY UFO 150W (DIM CÔNG SUẤT TỐI THIỂU 105W)

Model	SH-HB1-150W
Điện áp đầu vào	100-277Ac
Công suất	150W
Hệ số công suất	0.95
Chống sốc	6Kva
Hiệu suất	120-130lm/W
Nhiệt độ màu	3000K/4000K/6000K
Độ hoàn màu	Ra80
Tuổi thọ chip	50.000H
Cấp bảo vệ	Class I
Góc chiếu	40 ° /60 ° /90 ° /120 °
Kích thước	D360xH160mm
Chống bụi	IP65
Nhiệt độ giới hạn	-40°C:+80°C
Tương thích điện từ trường: EMI, EMC	

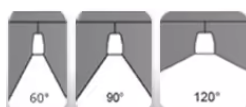

Ứng dụng: Nhà xưởng, nhà thi đấu, siêu thị, trung tâm thương mại, bể bơi...

Lắp đặt: treo/thả trần

Ưu điểm và lưu ý: Kháng nước và bụi cao, chất lượng cao cấp

ĐÈN HIGHBAY UFO 200W (DIM CÔNG SUẤT TỐI THIỂU 140W)

Model	SH-HB1-200W	  
Điện áp đầu vào	100-277Ac	
Công suất	150W	
Hệ số công suất	0.95	
Chống sốc	6Kva	
Hiệu suất	120-130lm/W	
Nhiệt độ màu	3000K/4000K/6000K	
Độ hoàn màu	Ra80	
Tuổi thọ chip	50.000H	
Cấp bảo vệ	Class I	
Góc chiếu	40 ° /60 ° /90 ° /120 °	
Kích thước	D390xH180mm	
Chống bụi	IP65	
Nhiệt độ giới hạn	-40°C:+80°C	
Tương thích điện từ trường: EMI, EMC		

Ứng dụng: Nhà xưởng, nhà thi đấu, siêu thị, trung tâm thương mại, bể bơi...

Lắp đặt: treo/thả trần

Ưu điểm và lưu ý: Kháng nước và bụi cao, chất lượng cao cấp

ĐÈN HIGHBAY UFO 250W (DIM CÔNG SUẤT TỐI THIỂU 175W)

Model	SH-HB1-250W	  
Điện áp đầu vào	100-277Ac	
Công suất	250W	
Hệ số công suất	0.95	
Chống sốc	6Kva	
Hiệu suất	120-130lm/W	
Nhiệt độ màu	3000K/4000K/6000K	
Độ hoàn màu	Ra80	
Tuổi thọ chip	50.000H	
Cấp bảo vệ	Class I	
Góc chiếu	40 ° /60 ° /90 ° /120 °	
Kích thước	D390xH180mm	
Chống bụi	IP65	
Nhiệt độ giới hạn	-40°C:+80°C	
Tương thích điện từ trường: EMI, EMC		

Ứng dụng: Nhà xưởng, nhà thi đấu, siêu thị, trung tâm thương mại, bể bơi...

Lắp đặt: treo/thả trần

Ưu điểm và lưu ý: Kháng nước và bụi cao, chất lượng cao cấp

ĐÈN HIGHBAY ECO 100W (DIM CÔNG SUẤT TỐI THIỂU 65W)

Model	SH-HB2-100W
Điện áp đầu vào	100-265Ac
Công suất	100W
Hệ số công suất	0.95
Chống sốc	4Kv-6Kva
Hiệu suất	100-120lm/W
Nhiệt độ màu	3000K/4000K/6000K
Độ hoàn màu	Ra80
Tuổi thọ chip	50.000H
Cấp bảo vệ	Class I
Góc chiếu	40 ° /60 ° /90 ° /120 °
Kích thước	D230 x Chao410mm
Chống bụi	IP44
Nhiệt độ giới hạn	-40°C:+80°C
Tương thích điện từ trường: EMI, EMC	



Ứng dụng: Nhà xưởng, nhà thi đấu, siêu thị, trung tâm thương mại, nhà kho...

Lắp đặt: treo/thả trần

Ưu điểm và lưu ý: Kinh tế. Kháng bụi và nước trung bình

ĐÈN HIGHBAY UFO 150W (DIM CÔNG SUẤT TỐI THIỂU 105W)

Model	SH-HB2-150W
Điện áp đầu vào	100-265Ac
Công suất	150W
Hệ số công suất	0.95
Chống sốc	4Kv-6Kva
Hiệu suất	100-120lm/W
Nhiệt độ màu	3000K/4000K/6000K
Độ hoàn màu	Ra80
Tuổi thọ chip	50.000H
Cấp bảo vệ	Class I
Góc chiếu	40 ° /60 ° /90 ° /120 °
Kích thước	D230 x Chao410mm
Chống bụi	IP44
Nhiệt độ giới hạn	-40°C:+80°C
Tương thích điện từ trường: EMI, EMC	

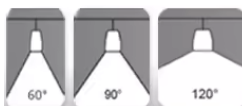

Ứng dụng: Nhà xưởng, nhà thi đấu, siêu thị, trung tâm thương mại, nhà kho...

Lắp đặt: treo/thả trần

Ưu điểm và lưu ý: Kinh tế. Kháng bụi và nước trung bình

ĐÈN HIGHBAY ECO 200W (DIM CÔNG SUẤT TỐI THIỂU 140W)

Model	SH-HB2-200W
Điện áp đầu vào	100-265Ac
Công suất	200W
Hệ số công suất	0.95
Chống sốc	4Kv-6Kva
Hiệu suất	100-120lm/W
Nhiệt độ màu	3000K/4000K/6000K
Độ hoàn màu	Ra80
Tuổi thọ chip	50.000H
Cấp bảo vệ	Class I
Góc chiếu	40 ° /60 ° /90 ° /120 °
Kích thước	D260 x Chao490mm
Chống bụi	IP44
Nhiệt độ giới hạn	-40°C:+80°C
Tương thích điện từ trường: EMI, EMC	

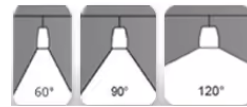

Ứng dụng: Nhà xưởng, nhà thi đấu, siêu thị, trung tâm thương mại, nhà kho...

Lắp đặt: treo/thả trần

Ưu điểm và lưu ý: Kinh tế. Kháng bụi và nước trung bình

ĐÈN HIGHBAY UFO 250W (DIM CÔNG SUẤT TỐI THIỂU 170W)

Model	SH-HB2-250W
Điện áp đầu vào	100-265Ac
Công suất	250W
Hệ số công suất	0.95
Chống sốc	4Kv-6Kva
Hiệu suất	100-120lm/W
Nhiệt độ màu	3000K/4000K/6000K
Độ hoàn màu	Ra80
Tuổi thọ chip	50.000H
Cấp bảo vệ	Class I
Góc chiếu	40 ° /60 ° /90 ° /120 °
Kích thước	D260 x Chao490mm
Chống bụi	IP44
Nhiệt độ giới hạn	-40°C:+80°C
Tương thích điện từ trường: EMI, EMC	



Ứng dụng: Nhà xưởng, nhà thi đấu, siêu thị, trung tâm thương mại, nhà kho...

Lắp đặt: treo/thả trần

Ưu điểm và lưu ý: Kinh tế. Kháng bụi và nước trung bình

ĐÈN HIGHBAY CHIẾU XA 50W (DIM CÔNG SUẤT TỐI THIỂU 30W)

Model	SH-HB2B-50W
Điện áp đầu vào	100-265Ac
Công suất	50W
Hệ số công suất	0.95
Chống sốc	4Kv-6Kva
Hiệu suất	100-120lm/W
Nhiệt độ màu	3000K/4000K/6000K
Độ hoàn màu	Ra80
Tuổi thọ chip	50.000H
Cấp bảo vệ	Class I
Góc chiếu	40 ° /60 ° /90 °
Kích thước	D210 x Chao 330mm
Chống bụi	IP44
Nhiệt độ giới hạn	-40°C:+80°C
Tương thích điện từ trường: EMI, EMC	



Ứng dụng: Nhà xưởng, nhà thi đấu, siêu thị, trung tâm thương mại, nhà kho...

Lắp đặt: treo/thả trần

Ưu điểm và lưu ý: Kinh tế, lắp xưởng trần cao, chiếu tập chung. Kháng bụi và nước trung bình

ĐÈN HIGHBAY CHIẾU XA 100W (DIM CÔNG SUẤT TỐI THIỂU 65W)

Model	SH-HB2-100W
Điện áp đầu vào	100-265Ac
Công suất	100W
Hệ số công suất	0.95
Chống sốc	4Kv-6Kva
Hiệu suất	100-120lm/W
Nhiệt độ màu	3000K/4000K/6000K
Độ hoàn màu	Ra80
Tuổi thọ chip	50.000H
Cấp bảo vệ	Class I
Góc chiếu	40 ° /60 ° /90 °
Kích thước	D230 x Chao 380mm
Chống bụi	IP44
Nhiệt độ giới hạn	-40°C:+80°C
Tương thích điện từ trường: EMI, EMC	



Ứng dụng: Nhà xưởng, nhà thi đấu, siêu thị, trung tâm thương mại, nhà kho...

Lắp đặt: treo/thả trần

Ưu điểm và lưu ý: Kinh tế, lắp xưởng trần cao, chiếu tập chung. Kháng bụi và nước trung bình

ĐÈN HIGHBAY CHIẾU XA 150W (DIM CÔNG SUẤT TỐI THIỂU 105W)

Model	SH-HB2B-150W
Điện áp đầu vào	100-265Ac
Công suất	150W
Hệ số công suất	0.95
Chống sốc	4Kv-6Kva
Hiệu suất	100-120lm/W
Nhiệt độ màu	3000K/4000K/6000K
Độ hoàn màu	Ra80
Tuổi thọ chip	50.000H
Cấp bảo vệ	Class I
Góc chiếu	40 ° /60 ° /90 °
Kích thước	D230 x Chao 380mm
Chống bụi	IP44
Nhiệt độ giới hạn	-40°C:+80°C
Tương thích điện từ trường: EMI, EMC	



Ứng dụng: Nhà xưởng, nhà thi đấu, siêu thị, trung tâm thương mại, nhà kho...

Lắp đặt: treo/thả trần

Ưu điểm và lưu ý: Kinh tế, lắp xưởng trần cao, chiếu tập chung. Kháng bụi và nước trung bình

ĐÈN HIGHBAY CHIẾU XA 200W (DIM CÔNG SUẤT TỐI THIỂU 140W)

Model	SH-HB2-200W
Điện áp đầu vào	100-265Ac
Công suất	200W
Hệ số công suất	0.95
Chống sốc	4Kv-6Kva
Hiệu suất	100-120lm/W
Nhiệt độ màu	3000K/4000K/6000K
Độ hoàn màu	Ra80
Tuổi thọ chip	50.000H
Cấp bảo vệ	Class I
Góc chiếu	40 ° /60 ° /90 °
Kích thước	D230 x Chao 410mm
Chống bụi	IP44
Nhiệt độ giới hạn	-40°C:+80°C
Tương thích điện từ trường: EMI, EMC	

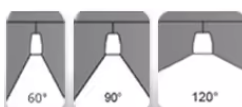

Ứng dụng: Nhà xưởng, nhà thi đấu, siêu thị, trung tâm thương mại, nhà kho...

Lắp đặt: treo/thả trần

Ưu điểm và lưu ý: Kinh tế, lắp xưởng trần cao, chiếu tập chung. Kháng bụi và nước trung bình

ĐÈN HIGHBAY CLASSIC 50W (DIM CÔNG SUẤT TỐI THIỂU 30W)

Model	SH-HB3-50W
Điện áp đầu vào	100-277Ac
Công suất	50W
Hệ số công suất	0.95
Chống sốc	4Kv-6Kva
Hiệu suất	125-140lm/W
Nhiệt độ màu	3000K/4000K/6000K
Độ hoàn màu	Ra80
Tuổi thọ chip	50.000H
Cấp bảo vệ	Class I
Góc chiếu	40 ° /60 ° /90 °
Kích thước	Chao 410mm
Chống bụi	IP44
Nhiệt độ giới hạn	-40°C:+80°C
Tương thích điện từ trường: EMI, EMC	



Ứng dụng: Nhà xưởng, nhà thi đấu, siêu thị, trung tâm thương mại, nhà kho...

Lắp đặt: treo/thả trần

Ưu điểm và lưu ý: Kinh tế, lắp xưởng trần cao, chiếu tập chung. Kháng bụi và nước trung bình

ĐÈN HIGHBAY CLASSIC 100W (DIM CÔNG SUẤT TỐI THIỂU 65W)

Model	SH-HB3-100W
Điện áp đầu vào	100-277Ac
Công suất	100W
Hệ số công suất	0.95
Chống sốc	4Kv-6Kva
Hiệu suất	125-140lm/W
Nhiệt độ màu	3000K/4000K/6000K
Độ hoàn màu	Ra80
Tuổi thọ chip	50.000H
Cấp bảo vệ	Class I
Góc chiếu	40 ° /60 ° /90 °
Kích thước	Chao 410mm
Chống bụi	IP44
Nhiệt độ giới hạn	-40°C:+80°C
Tương thích điện từ trường: EMI, EMC	



Ứng dụng: Nhà xưởng, nhà thi đấu, siêu thị, trung tâm thương mại, nhà kho...

Lắp đặt: treo/thả trần

Ưu điểm và lưu ý: Kinh tế, lắp xưởng trần cao, chiếu tập chung. Kháng bụi và nước trung bình

ĐÈN HIGHBAY CLASSIC 150W (DIM CÔNG SUẤT TỐI THIỂU 105W)

Model	SH-HB3-150W
Điện áp đầu vào	100-277Ac
Công suất	150W
Hệ số công suất	0.95
Chống sốc	4Kv-6Kva
Hiệu suất	125-140lm/W
Nhiệt độ màu	3000K/4000K/6000K
Độ hoàn màu	Ra80
Tuổi thọ chip	50.000H
Cấp bảo vệ	Class I
Góc chiếu	40 ° /60 ° /90 °
Kích thước	Chao 500mm
Chống bụi	IP44
Nhiệt độ giới hạn	-40°C:+80°C
Tương thích điện từ trường: EMI, EMC	

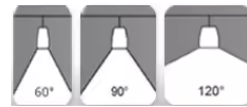

Ứng dụng: Nhà xưởng, nhà thi đấu, siêu thị, trung tâm thương mại, nhà kho...

Lắp đặt: treo/thả trần

Ưu điểm và lưu ý: Kinh tế, lắp xưởng trần cao, chiếu tập chung. Kháng bụi và nước trung bình

ĐÈN HIGHBAY CLASSIC 200W (DIM CÔNG SUẤT TỐI THIỂU 140W)

Model	SH-HB3-200W
Điện áp đầu vào	100-277Ac
Công suất	200W
Hệ số công suất	0.95
Chống sốc	4Kv-6Kva
Hiệu suất	125-140lm/W
Nhiệt độ màu	3000K/4000K/6000K
Độ hoàn màu	Ra80
Tuổi thọ chip	50.000H
Cấp bảo vệ	Class I
Góc chiếu	40 ° /60 ° /90 °
Kích thước	Chao 500mm
Chống bụi	IP44
Nhiệt độ giới hạn	-40°C:+80°C
Tương thích điện từ trường: EMI, EMC	



Ứng dụng: Nhà xưởng, nhà thi đấu, siêu thị, trung tâm thương mại, nhà kho...

Lắp đặt: treo/thả trần

Ưu điểm và lưu ý: Kinh tế, lắp xưởng trần cao, chiếu tập chung. Kháng bụi và nước trung bình

ĐÈN HIGHBAY CLASSIC 250W (DIM CÔNG SUẤT TỐI THIỂU 170W)

Model	SH-HB3-250W
Điện áp đầu vào	100-277Ac
Công suất	250W
Hệ số công suất	0.95
Chống sốc	4Kv-6Kva
Hiệu suất	125-140lm/W
Nhiệt độ màu	3000K/4000K/6000K
Độ hoàn màu	Ra80
Tuổi thọ chip	50.000H
Cấp bảo vệ	Class I
Góc chiếu	40 ° /60 ° /90 °
Kích thước	Chao 570mm
Chống bụi	IP44
Nhiệt độ giới hạn	-40°C:+80°C
Tương thích điện từ trường: EMI, EMC	



Ứng dụng: Nhà xưởng, nhà thi đấu, siêu thị, trung tâm thương mại, nhà kho...

Lắp đặt: treo/thả trần

Ưu điểm và lưu ý: Kinh tế, lắp xưởng trần cao, chiếu tập chung. Kháng bụi và nước trung bình

ĐÈN HIGHBAY CLASSIC 300W (DIM CÔNG SUẤT TỐI THIỂU 210W)

Model	SH-HB3-300W
Điện áp đầu vào	100-277Ac
Công suất	300W
Hệ số công suất	0.95
Chống sốc	4Kv-6Kva
Hiệu suất	125-140lm/W
Nhiệt độ màu	3000K/4000K/6000K
Độ hoàn màu	Ra80
Tuổi thọ chip	50.000H
Cấp bảo vệ	Class I
Góc chiếu	40 ° /60 ° /90 °
Kích thước	Chao 570mm
Chống bụi	IP44
Nhiệt độ giới hạn	-40°C:+80°C
Tương thích điện từ trường: EMI, EMC	

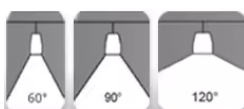

Ứng dụng: Nhà xưởng, nhà thi đấu, siêu thị, trung tâm thương mại, nhà kho...

Lắp đặt: treo/thả trần

Ưu điểm và lưu ý: Kinh tế, lắp xưởng trần cao, chiếu tập chung. Kháng bụi và nước trung bình

ĐÈN PHA NGOÀI TRỜI FL1 30W

Model	SH-FL1-30W
Điện áp đầu vào	100-277Ac
Công suất	30W
Hệ số công suất	0.95
Chống sốc	4Kv
Hiệu suất	120-160lm/W
Nhiệt độ màu	3000K/4000K/6000K
Độ hoàn màu	Ra80
Tuổi thọ chip	50.000H
Cấp bảo vệ	Class I
Góc chiếu	40 ° /60 ° /90 ° /120 °
Kích thước	195x172x52mm
Chống bụi	IP66
Nhiệt độ giới hạn	-40°C:+80°C
Tương thích điện từ trường: EMI, EMC	



Ứng dụng: Lắp đặt ngoài trời, hoặc trong nhà dùng chiếu sáng công cộng hoặc chiếu hắt trang trí...

Ưu điểm và lưu ý: Kháng nước và bụi cao, chất lượng cao cấp

ĐÈN PHA NGOÀI TRỜI FL1 50W

Model	SH-FL1-50W
Điện áp đầu vào	100-277Ac
Công suất	50W
Hệ số công suất	0.95
Chống sốc	4Kv
Hiệu suất	120-160lm/W
Nhiệt độ màu	3000K/4000K/6000K
Độ hoàn màu	Ra80
Tuổi thọ chip	50.000H
Cấp bảo vệ	Class I
Góc chiếu	40 ° /60 ° /90 ° /120 °
Kích thước	240x210x60mm
Chống bụi	IP66
Nhiệt độ giới hạn	-40°C:+80°C
Tương thích điện từ trường: EMI, EMC	



Ứng dụng: Lắp đặt ngoài trời, hoặc trong nhà dùng chiếu sáng công cộng hoặc chiếu hắt trang trí...

Ưu điểm và lưu ý: Kháng nước và bụi cao, chất lượng cao cấp

ĐÈN PHA NGOÀI TRỜI FL1 100W

Model	SH-HB1-100W
Điện áp đầu vào	100-277Ac
Công suất	100W
Hệ số công suất	0.95
Chống sốc	4Kv
Hiệu suất	120-160lm/W
Nhiệt độ màu	3000K/4000K/6000K
Độ hoàn màu	Ra80
Tuổi thọ chip	50.000H
Cấp bảo vệ	Class I
Góc chiếu	40 ° /60 ° /90 ° /120 °
Kích thước	285x255x85mm
Chống bụi	IP66
Nhiệt độ giới hạn	-40°C:+80°C
Tương thích điện từ trường: EMI, EMC	



Ứng dụng: Lắp đặt ngoài trời, hoặc trong nhà dùng chiếu sáng công cộng hoặc chiếu hắt trang trí...

Ưu điểm và lưu ý: Kháng nước và bụi cao, chất lượng cao cấp

ĐÈN PHA NGOÀI TRỜI FL1 150W

Model	SH-HB1-150W
Điện áp đầu vào	100-277Ac
Công suất	150W
Hệ số công suất	0.95
Chống sốc	4Kv
Hiệu suất	120-160lm/W
Nhiệt độ màu	3000K/4000K/6000K
Độ hoàn màu	Ra80
Tuổi thọ chip	50.000H
Cấp bảo vệ	Class I
Góc chiếu	40 ° /60 ° /90 ° /120 °
Kích thước	350x310x90mm
Chống bụi	IP66
Nhiệt độ giới hạn	-40°C:+80°C
Tương thích điện từ trường: EMI, EMC	



Ứng dụng: Lắp đặt ngoài trời, hoặc trong nhà dùng chiếu sáng công cộng hoặc chiếu hắt trang trí...

Ưu điểm và lưu ý: Kháng nước và bụi cao, chất lượng cao cấp

ĐÈN PHA NGOÀI TRỜI FL1 200W

Model	SH-FL1-200W
Điện áp đầu vào	100-277Ac
Công suất	200W
Hệ số công suất	0.95
Chống sốc	4Kv
Hiệu suất	120-160lm/W
Nhiệt độ màu	3000K/4000K/6000K
Độ hoàn màu	Ra80
Tuổi thọ chip	50.000H
Cấp bảo vệ	Class I
Góc chiếu	40 ° /60 ° /90 ° /120 °
Kích thước	350x380x95mm
Chống bụi	IP66
Nhiệt độ giới hạn	-40°C:+80°C
Tương thích điện từ trường: EMI, EMC	



Ứng dụng: Lắp đặt ngoài trời, hoặc trong nhà dùng chiếu sáng công cộng hoặc chiếu hắt trang trí...

Ưu điểm và lưu ý: Kháng nước và bụi cao, chất lượng cao cấp

ĐÈN PHA NGOÀI TRỜI COB 30W

Model	SH-FL1-30COB
Điện áp đầu vào	100-265Ac
Công suất	30W
Hệ số công suất	0.95
Chống sốc	4Kv-6Kva
Hiệu suất	100-120lm/W
Nhiệt độ màu	3000K/4000K/6000K
Độ hoàn màu	Ra80
Tuổi thọ chip	50.000H
Cấp bảo vệ	Class I
Góc chiếu	40 ° /60 ° /90 ° /120 °
Kích thước	195x172x52mm
Chống bụi	IP66
Nhiệt độ giới hạn	-40°C:+80°C
Tương thích điện từ trường: EMI, EMC	



Ứng dụng: Lắp đặt ngoài trời, hoặc trong nhà dùng chiếu sáng công cộng hoặc chiếu hắt trang trí...

Ưu điểm và lưu ý: Kháng nước và bụi cao, chất lượng cao cấp

ĐÈN PHA NGOÀI TRỜI COB 50W

Model	SH-FL1-50COB
Điện áp đầu vào	100-265Ac
Công suất	50W
Hệ số công suất	0.95
Chống sốc	4Kv-6Kva
Hiệu suất	100-120lm/W
Nhiệt độ màu	3000K/4000K/6000K
Độ hoàn màu	Ra80
Tuổi thọ chip	50.000H
Cấp bảo vệ	Class I
Góc chiếu	40 ° /60 ° /90 ° /120 °
Kích thước	240x210x60mm
Chống bụi	IP66
Nhiệt độ giới hạn	-40°C:+80°C
Tương thích điện từ trường: EMI, EMC	



Ứng dụng: Lắp đặt ngoài trời, hoặc trong nhà dùng chiếu sáng công cộng hoặc chiếu hắt trang trí...

Ưu điểm và lưu ý: Kháng nước và bụi cao, chất lượng cao cấp

ĐÈN PHA NGOÀI TRỜI COB 100W

Model	SH-FL1-100COB
Điện áp đầu vào	100-265Ac
Công suất	100W
Hệ số công suất	0.95
Chống sốc	4Kv-6Kva
Hiệu suất	100-120lm/W
Nhiệt độ màu	3000K/4000K/6000K
Độ hoàn màu	Ra80
Tuổi thọ chip	50.000H
Cấp bảo vệ	Class I
Góc chiếu	40 ° /60 ° /90 ° /120 °
Kích thước	285x255x85mm
Chống bụi	IP66
Nhiệt độ giới hạn	-40°C:+80°C
Tương thích điện từ trường: EMI, EMC	



Ứng dụng: Lắp đặt ngoài trời, hoặc trong nhà dùng chiếu sáng công cộng hoặc chiếu hắt trang trí...

Ưu điểm và lưu ý: Kháng nước và bụi cao, chất lượng cao cấp

ĐÈN PHA NGOÀI TRỜI COB 150W

Model	SH-FL1-150COB
Điện áp đầu vào	100-265Ac
Công suất	150W
Hệ số công suất	0.95
Chống sốc	4Kv-6Kva
Hiệu suất	100-120lm/W
Nhiệt độ màu	3000K/4000K/6000K
Độ hoàn màu	Ra80
Tuổi thọ chip	50.000H
Cấp bảo vệ	Class I
Góc chiếu	40 ° /60 ° /90 ° /120 °
Kích thước	350x310x90mm
Chống bụi	IP66
Nhiệt độ giới hạn	-40°C:+80°C
Tương thích điện từ trường: EMI, EMC	



Ứng dụng: Lắp đặt ngoài trời, hoặc trong nhà dùng chiếu sáng công cộng hoặc chiếu hắt trang trí...

Ưu điểm và lưu ý: Kháng nước và bụi cao, chất lượng cao cấp

ĐÈN PHA NGOÀI TRỜI COB 200W

Model	SH-FL1-200COB
Điện áp đầu vào	100-265Ac
Công suất	200W
Hệ số công suất	0.95
Chống sốc	4Kv-6Kva
Hiệu suất	100-120lm/W
Nhiệt độ màu	3000K/4000K/6000K
Độ hoàn màu	Ra80
Tuổi thọ chip	50.000H
Cấp bảo vệ	Class I
Góc chiếu	40 ° /60 ° /90 ° /120 °
Kích thước	350x380x95mm
Chống bụi	IP66
Nhiệt độ giới hạn	-40°C:+80°C
Tương thích điện từ trường: EMI, EMC	



Ứng dụng: Lắp đặt ngoài trời, hoặc trong nhà dùng chiếu sáng công cộng hoặc chiếu hắt trang trí...

Ưu điểm và lưu ý: Kháng nước và bụi cao, chất lượng cao cấp

ĐÈN PHA VUÔNG TOP 20W

Model	SH-FL1-20TOP
Điện áp đầu vào	100-265Ac
Công suất	20W
Hệ số công suất	0.95
Chống sốc	4Kv-6Kv
Hiệu suất	90-100lm/W
Nhiệt độ màu	3000K/4000K/6000K
Độ hoàn màu	Ra80
Tuổi thọ chip	50.000H
Cấp bảo vệ	Class I
Góc chiếu	40 ° /60 ° /90 °
Kích thước	175x155x50mm
Chống bụi	IP66
Nhiệt độ giới hạn	-40°C:+80°C
Tương thích điện từ trường: EMI, EMC	



Ứng dụng: Lắp đặt ngoài trời, hoặc trong nhà dùng chiếu sáng công cộng hoặc chiếu hắt trang trí...

Ưu điểm và lưu ý: Kháng nước và bụi cao, chất lượng cao cấp

ĐÈN PHA VUÔNG TOP 30W

Model	SH-FL1-30TOP
Điện áp đầu vào	100-265Ac
Công suất	30W
Hệ số công suất	0.95
Chống sốc	4Kv-6Kva
Hiệu suất	90-100lm/W
Nhiệt độ màu	3000K/4000K/6000K
Độ hoàn màu	Ra80
Tuổi thọ chip	50.000H
Cấp bảo vệ	Class I
Góc chiếu	40 ° /60 ° /90 °
Kích thước	195x172x52mm
Chống bụi	IP66
Nhiệt độ giới hạn	-40°C:+80°C
Tương thích điện từ trường: EMI, EMC	



Ứng dụng: Lắp đặt ngoài trời, hoặc trong nhà dùng chiếu sáng công cộng hoặc chiếu hắt trang trí...

Ưu điểm và lưu ý: Kháng nước và bụi cao, chất lượng cao cấp

ĐÈN PHA VUÔNG TOP 50W

Model	SH-FL1-50TOP
Điện áp đầu vào	100-265Ac
Công suất	50W
Hệ số công suất	0.95
Chống sốc	4Kv-6Kva
Hiệu suất	90-100lm/W
Nhiệt độ màu	3000K/4000K/6000K
Độ hoàn màu	Ra80
Tuổi thọ chip	50.000H
Cấp bảo vệ	Class I
Góc chiếu	40 ° /60 ° /90 °
Kích thước	240x210x60mm
Chống bụi	IP66
Nhiệt độ giới hạn	-40°C:+80°C
Tương thích điện từ trường: EMI, EMC	



Ứng dụng: Lắp đặt ngoài trời, hoặc trong nhà dùng chiếu sáng công cộng hoặc chiếu hắt trang trí...

Ưu điểm và lưu ý: Kháng nước và bụi cao, chất lượng cao cấp

ĐÈN PHA VUÔNG TOP 100W

Model	SH-FL1-100TOP
Điện áp đầu vào	100-265Ac
Công suất	100W
Hệ số công suất	0.95
Chống sốc	4Kv-6Kva
Hiệu suất	100-120lm/W
Nhiệt độ màu	3000K/4000K/6000K
Độ hoàn màu	Ra80
Tuổi thọ chip	50.000H
Cấp bảo vệ	Class I
Góc chiếu	40 ° /60 ° /90 °
Kích thước	285x255x85mm
Chống bụi	IP66
Nhiệt độ giới hạn	-40°C:+80°C
Tương thích điện từ trường: EMI, EMC	



Ứng dụng: Lắp đặt ngoài trời, hoặc trong nhà dùng chiếu sáng công cộng hoặc chiếu hắt trang trí...

Ưu điểm và lưu ý: Kháng nước và bụi cao, chất lượng cao cấp

ĐÈN PHA VUÔNG TOP 150W

Model	SH-FL1-150TOP
Điện áp đầu vào	100-277Ac
Công suất	150W
Hệ số công suất	0.95
Chống sốc	4Kv-6Kva
Hiệu suất	100-120lm/W
Nhiệt độ màu	3000K/4000K/6000K
Độ hoàn màu	Ra80
Tuổi thọ chip	50.000H
Cấp bảo vệ	Class I
Góc chiếu	40 ° /60 ° /90 °
Kích thước	350x310x90mm
Chống bụi	IP66
Nhiệt độ giới hạn	-40°C:+80°C
Tương thích điện từ trường: EMI, EMC	



Ứng dụng: Lắp đặt ngoài trời, hoặc trong nhà dùng chiếu sáng công cộng hoặc chiếu hắt trang trí...

Ưu điểm và lưu ý: Kháng nước và bụi cao, chất lượng cao cấp

ĐÈN PHA VUÔNG TOP 200W

Model	SH-FL1-200TOP
Điện áp đầu vào	100-277Ac
Công suất	200W
Hệ số công suất	0.95
Chống sốc	4Kv-6Kva
Hiệu suất	100-120lm/W
Nhiệt độ màu	3000K/4000K/6000K
Độ hoàn màu	Ra80
Tuổi thọ chip	50.000H
Cấp bảo vệ	Class I
Góc chiếu	40 ° /60 ° /90 °
Kích thước	350x380x95mm
Chống bụi	IP66
Nhiệt độ giới hạn	-40°C:+80°C
Tương thích điện từ trường: EMI, EMC	



Ứng dụng: Lắp đặt ngoài trời, hoặc trong nhà dùng chiếu sáng công cộng hoặc chiếu hắt trang trí...

Ưu điểm và lưu ý: Kháng nước và bụi cao, chất lượng cao cấp

ĐÈN PHA VUÔNG TOP 300W

Model	SH-FL1-300TOP
Điện áp đầu vào	100-277Ac
Công suất	300W
Hệ số công suất	0.95
Chống sốc	4Kv-6Kva
Hiệu suất	100-120lm/W
Nhiệt độ màu	3000K/4000K/6000K
Độ hoàn màu	Ra80
Tuổi thọ chip	50.000H
Cấp bảo vệ	Class I
Góc chiếu	40 ° /60 ° /90 °
Kích thước	350x380x95mm
Chống bụi	IP66
Nhiệt độ giới hạn	-40°C:+80°C
Tương thích điện từ trường: EMI, EMC	



Ứng dụng: Lắp đặt ngoài trời, hoặc trong nhà dùng chiếu sáng công cộng hoặc chiếu hắt trang trí...

Ưu điểm và lưu ý: Kháng nước và bụi cao, chất lượng cao cấp

ĐÈN PHA VUÔNG KIỂU CHÉN 50W

Model	SH-FL2-50W
Điện áp đầu vào	100-277Ac
Công suất	50W
Hệ số công suất	0.95
Chống sốc	4Kv-6Kv-10Kv
Hiệu suất	120-140lm/W
Nhiệt độ màu	3000K/4000K/6000K
Độ hoàn màu	Ra80
Tuổi thọ chip	50.000H
Cấp bảo vệ	Class I
Góc chiếu	40 ° /60 ° /90 °
Kích thước	300x240x70mm
Chống bụi	IP66
Nhiệt độ giới hạn	-40°C:+80°C
Tương thích điện từ trường: EMI, EMC	



Ứng dụng: Lắp đặt ngoài trời, hoặc trong nhà dùng chiếu sáng công cộng hoặc chiếu hắt trang trí...

Ưu điểm và lưu ý: Kháng nước và bụi cao, chất lượng cao cấp

ĐÈN PHA VUÔNG KIỂU CHÉN 100W

Model	SH-FL2-100W
Điện áp đầu vào	100-277Ac
Công suất	100W
Hệ số công suất	0.95
Chống sốc	4Kv-6Kva-10Kva
Hiệu suất	120-140lm/W
Nhiệt độ màu	3000K/4000K/6000K
Độ hoàn màu	Ra80
Tuổi thọ chip	50.000H
Cấp bảo vệ	Class I
Góc chiếu	40 ° /60 ° /90 °
Kích thước	300x240x70mm
Chống bụi	IP66
Nhiệt độ giới hạn	-40°C:+80°C
Tương thích điện từ trường: EMI, EMC	



Ứng dụng: Lắp đặt ngoài trời, hoặc trong nhà dùng chiếu sáng công cộng hoặc chiếu hắt trang trí...

Ưu điểm và lưu ý: Kháng nước và bụi cao, chất lượng cao cấp

ĐÈN PHA VUÔNG KIỂU CHÉN 150W

Model	SH-FL2-150W
Điện áp đầu vào	100-277Ac
Công suất	200W
Hệ số công suất	0.95
Chống sốc	4Kv-6Kva-10Kva
Hiệu suất	120-140lm/W
Nhiệt độ màu	3000K/4000K/6000K
Độ hoàn màu	Ra80
Tuổi thọ chip	50.000H
Cấp bảo vệ	Class I
Góc chiếu	40 ° /60 ° /90 °
Kích thước	360x290x110mm
Chống bụi	IP66
Nhiệt độ giới hạn	-40°C:+80°C
Tương thích điện từ trường: EMI, EMC	



Ứng dụng: Lắp đặt ngoài trời, hoặc trong nhà dùng chiếu sáng công cộng hoặc chiếu hắt trang trí...

Ưu điểm và lưu ý: Kháng nước và bụi cao, chất lượng cao cấp

ĐÈN PHA VUÔNG KIỂU CHÉN 200W

Model	SH-FL2-200W
Điện áp đầu vào	100-277Ac
Công suất	200W
Hệ số công suất	0.95
Chống sốc	4Kv-6Kva-10Kva
Hiệu suất	120-140lm/W
Nhiệt độ màu	3000K/4000K/6000K
Độ hoàn màu	Ra80
Tuổi thọ chip	50.000H
Cấp bảo vệ	Class I
Góc chiếu	40 ° /60 ° /90 °
Kích thước	425x320x105mm
Chống bụi	IP66
Nhiệt độ giới hạn	-40°C:+80°C
Tương thích điện từ trường: EMI, EMC	



Ứng dụng: Lắp đặt ngoài trời, hoặc trong nhà dùng chiếu sáng công cộng hoặc chiếu hắt trang trí...

Ưu điểm và lưu ý: Kháng nước và bụi cao, chất lượng cao cấp

ĐÈN PHA VUÔNG KIỂU CHÉN 300W

Model	SH-FL2-300W
Điện áp đầu vào	100-277Ac
Công suất	300W
Hệ số công suất	0.95
Chống sốc	4Kv-6Kva-10Kva
Hiệu suất	120-140lm/W
Nhiệt độ màu	3000K/4000K/6000K
Độ hoàn màu	Ra80
Tuổi thọ chip	50.000H
Cấp bảo vệ	Class I
Góc chiếu	40 ° /60 ° /90 °
Kích thước	440x400x110mm
Chống bụi	IP66
Nhiệt độ giới hạn	-40°C:+80°C
Tương thích điện từ trường: EMI, EMC	



Ứng dụng: Lắp đặt ngoài trời, hoặc trong nhà dùng chiếu sáng công cộng hoặc chiếu hắt trang trí...

Ưu điểm và lưu ý: Kháng nước và bụi cao, chất lượng cao cấp

ĐÈN PHA VUÔNG KIỂU CHÉN 400W

Model	SH-FL2-400W
Điện áp đầu vào	100-277Ac
Công suất	400W
Hệ số công suất	0.95
Chống sốc	4Kv-6Kva-10Kva
Hiệu suất	120-140lm/W
Nhiệt độ màu	3000K/4000K/6000K
Độ hoàn màu	Ra80
Tuổi thọ chip	50.000H
Cấp bảo vệ	Class I
Góc chiếu	40 ° /60 ° /90 °
Kích thước	460x460x110mm
Chống bụi	IP66
Nhiệt độ giới hạn	-40°C:+80°C
Tương thích điện từ trường: EMI, EMC	



Ứng dụng: Lắp đặt ngoài trời, hoặc trong nhà dùng chiếu sáng công cộng hoặc chiếu hắt trang trí...

Ưu điểm và lưu ý: Kháng nước và bụi cao, chất lượng cao cấp

ĐÈN PHA VUÔNG KIỂU CHÉN 500W

Model	SH-FL2-500W
Điện áp đầu vào	100-277Ac
Công suất	500W
Hệ số công suất	0.95
Chống sốc	4Kv-6Kva-10Kva
Hiệu suất	120-140lm/W
Nhiệt độ màu	3000K/4000K/6000K
Độ hoàn màu	Ra80
Tuổi thọ chip	50.000H
Cấp bảo vệ	Class I
Góc chiếu	40 ° /60 ° /90 °
Kích thước	570x460x120mm
Chống bụi	IP66
Nhiệt độ giới hạn	-40°C:+80°C
Tương thích điện từ trường: EMI, EMC	



Ứng dụng: Lắp đặt ngoài trời, hoặc trong nhà dùng chiếu sáng công cộng hoặc chiếu hắt trang trí...

Ưu điểm và lưu ý: Kháng nước và bụi cao, chất lượng cao cấp

ĐÈN PHA VUÔNG KIỂU CHÉN 600W

Model	SH-FL2-600W
Điện áp đầu vào	100-277Ac
Công suất	600W
Hệ số công suất	0.95
Chống sốc	4Kv-6Kva-10Kva
Hiệu suất	120-140lm/W
Nhiệt độ màu	3000K/4000K/6000K
Độ hoàn màu	Ra80
Tuổi thọ chip	50.000H
Cấp bảo vệ	Class I
Góc chiếu	40 ° /60 ° /90 °
Kích thước	690x490x120mm
Chống bụi	IP66
Nhiệt độ giới hạn	-40°C:+80°C
Tương thích điện từ trường: EMI, EMC	



Ứng dụng: Lắp đặt ngoài trời, hoặc trong nhà dùng chiếu sáng công cộng hoặc chiếu hắt trang trí...

Ưu điểm và lưu ý: Kháng nước và bụi cao, chất lượng cao cấp

ĐÈN PHA NGOÀI TRỜI FL4 20W

Model	SH-FL4-20W
Điện áp đầu vào	100-277Ac
Công suất	20W
Hệ số công suất	0.95
Chống sốc	4Kv-6Kva-10Kva
Hiệu suất	120-140lm/W
Nhiệt độ màu	3000K/4000K/6000K
Độ hoàn màu	Ra80
Tuổi thọ chip	50.000H
Cấp bảo vệ	Class I
Góc chiếu	40 ° /60 ° /90 °
Kích thước	180x140x120mm
Chống bụi	IP66
Nhiệt độ giới hạn	-40°C:+80°C
Tương thích điện từ trường: EMI, EMC	



Ứng dụng: Lắp đặt ngoài trời, hoặc trong nhà dùng chiếu sáng công cộng hoặc chiếu hắt trang trí...

Ưu điểm và lưu ý: Kháng nước và bụi cao, chất lượng cao cấp

ĐÈN PHA NGOÀI TRỜI FL4 30W

Model	SH-FL2-30W
Điện áp đầu vào	100-277Ac
Công suất	30W
Hệ số công suất	0.95
Chống sốc	4Kv-6Kva-10Kva
Hiệu suất	120-140lm/W
Nhiệt độ màu	3000K/4000K/6000K
Độ hoàn màu	Ra80
Tuổi thọ chip	50.000H
Cấp bảo vệ	Class I
Góc chiếu	40 ° /60 ° /90 °
Kích thước	225x187x135mm
Chống bụi	IP66
Nhiệt độ giới hạn	-40°C:+80°C
Tương thích điện từ trường: EMI, EMC	



Ứng dụng: Lắp đặt ngoài trời, hoặc trong nhà dùng chiếu sáng công cộng hoặc chiếu hắt trang trí...

Ưu điểm và lưu ý: Kháng nước và bụi cao, chất lượng cao cấp

ĐÈN PHA NGOÀI TRỜI FL4 50W

Model	SH-FL4-50W
Điện áp đầu vào	100-277Ac
Công suất	50W
Hệ số công suất	0.95
Chống sốc	4Kv-6Kva-10Kva
Hiệu suất	120-140lm/W
Nhiệt độ màu	3000K/4000K/6000K
Độ hoàn màu	Ra80
Tuổi thọ chip	50.000H
Cấp bảo vệ	Class I
Góc chiếu	40 ° /60 ° /90 °
Kích thước	285x235x150mm
Chống bụi	IP66
Nhiệt độ giới hạn	-40°C:+80°C
Tương thích điện từ trường: EMI, EMC	



Ứng dụng: Lắp đặt ngoài trời, hoặc trong nhà dùng chiếu sáng công cộng hoặc chiếu hắt trang trí...

Ưu điểm và lưu ý: Kháng nước và bụi cao, chất lượng cao cấp

ĐÈN PHA NGOÀI TRỜI FL4 100W

Model	SH-FL2-100W
Điện áp đầu vào	100-277Ac
Công suất	100W
Hệ số công suất	0.95
Chống sốc	4Kv-6Kva-10Kva
Hiệu suất	120-140lm/W
Nhiệt độ màu	3000K/4000K/6000K
Độ hoàn màu	Ra80
Tuổi thọ chip	50.000H
Cấp bảo vệ	Class I
Góc chiếu	40 ° /60 ° /90 °
Kích thước	385x235x160mm
Chống bụi	IP66
Nhiệt độ giới hạn	-40°C:+80°C
Tương thích điện từ trường: EMI, EMC	



Ứng dụng: Lắp đặt ngoài trời, hoặc trong nhà dùng chiếu sáng công cộng hoặc chiếu hắt trang trí...

Ưu điểm và lưu ý: Kháng nước và bụi cao, chất lượng cao cấp

ĐÈN PHA NGOÀI TRỜI FL4 150W

Model	SH-FL4-150W
Điện áp đầu vào	100-277Ac
Công suất	150W
Hệ số công suất	0.95
Chống sốc	4Kv-6Kva-10Kva
Hiệu suất	120-140lm/W
Nhiệt độ màu	3000K/4000K/6000K
Độ hoàn màu	Ra80
Tuổi thọ chip	50.000H
Cấp bảo vệ	Class I
Góc chiếu	40 ° /60 ° /90 °
Kích thước	425x325x180mm
Chống bụi	IP66
Nhiệt độ giới hạn	-40°C:+80°C
Tương thích điện từ trường: EMI, EMC	



Ứng dụng: Lắp đặt ngoài trời, hoặc trong nhà dùng chiếu sáng công cộng hoặc chiếu hắt trang trí...

Ưu điểm và lưu ý: Kháng nước và bụi cao, chất lượng cao cấp

ĐÈN PHA NGOÀI TRỜI FL4 200W

Model	SH-FL2-200W
Điện áp đầu vào	100-277Ac
Công suất	200W
Hệ số công suất	0.95
Chống sốc	4Kv-6Kva-10Kva
Hiệu suất	120-140lm/W
Nhiệt độ màu	3000K/4000K/6000K
Độ hoàn màu	Ra80
Tuổi thọ chip	50.000H
Cấp bảo vệ	Class I
Góc chiếu	40 ° /60 ° /90 °
Kích thước	525x320x180mm
Chống bụi	IP66
Nhiệt độ giới hạn	-40°C:+80°C
Tương thích điện từ trường: EMI, EMC	



Ứng dụng: Lắp đặt ngoài trời, hoặc trong nhà dùng chiếu sáng công cộng hoặc chiếu hắt trang trí...

Ưu điểm và lưu ý: Kháng nước và bụi cao, chất lượng cao cấp

ĐÈN PHA NGOÀI TRỜI FL4 250W

Model	SH-FL4-250W
Điện áp đầu vào	100-277Ac
Công suất	250W
Hệ số công suất	0.95
Chống sốc	4Kv-6Kva-10Kva
Hiệu suất	120-140lm/W
Nhiệt độ màu	3000K/4000K/6000K
Độ hoàn màu	Ra80
Tuổi thọ chip	50.000H
Cấp bảo vệ	Class I
Góc chiếu	40 ° /60 ° /90 °
Kích thước	525x320x180mm
Chống bụi	IP66
Nhiệt độ giới hạn	-40°C:+80°C
Tương thích điện từ trường: EMI, EMC	



Ứng dụng: Lắp đặt ngoài trời, hoặc trong nhà dùng chiếu sáng công cộng hoặc chiếu hắt trang trí...

Ưu điểm và lưu ý: Kháng nước và bụi cao, chất lượng cao cấp

ĐÈN PHA NGOÀI TRỜI FL4 300W

Model	SH-FL2-300W
Điện áp đầu vào	100-277Ac
Công suất	300W
Hệ số công suất	0.95
Chống sốc	4Kv-6Kva-10Kva
Hiệu suất	120-140lm/W
Nhiệt độ màu	3000K/4000K/6000K
Độ hoàn màu	Ra80
Tuổi thọ chip	50.000H
Cấp bảo vệ	Class I
Góc chiếu	40 ° /60 ° /90 °
Kích thước	525x320x180mm
Chống bụi	IP66
Nhiệt độ giới hạn	-40°C:+80°C
Tương thích điện từ trường: EMI, EMC	



Ứng dụng: Lắp đặt ngoài trời, hoặc trong nhà dùng chiếu sáng công cộng hoặc chiếu hắt trang trí...

Ưu điểm và lưu ý: Kháng nước và bụi cao, chất lượng cao cấp

ĐÈN PHA NGOÀI TRỜI FL4 400W

Model	SH-FL4-300W
Điện áp đầu vào	100-277Ac
Công suất	400W
Hệ số công suất	0.95
Chống sốc	4Kv-6Kva-10Kva
Hiệu suất	120-140lm/W
Nhiệt độ màu	3000K/4000K/6000K
Độ hoàn màu	Ra80
Tuổi thọ chip	50.000H
Cấp bảo vệ	Class I
Góc chiếu	40 ° /60 ° /90 °
Kích thước	600x320x170mm
Chống bụi	IP66
Nhiệt độ giới hạn	-40°C:+80°C
Tương thích điện từ trường: EMI, EMC	



Ứng dụng: Lắp đặt ngoài trời, hoặc trong nhà dùng chiếu sáng công cộng hoặc chiếu hắt trang trí...

Ưu điểm và lưu ý: Kháng nước và bụi cao, chất lượng cao cấp

ĐÈN PHA MODULE NGOÀI TRỜI 50W

Model	SH-FL5-50W
Điện áp đầu vào	100-277Ac
Công suất	50W
Hệ số công suất	0.95
Chống sốc	4Kv-6Kva-10Kva
Hiệu suất	120-140lm/W
Nhiệt độ màu	3000K/4000K/6000K
Độ hoàn màu	Ra80
Tuổi thọ chip	50.000H
Cấp bảo vệ	Class I
Góc chiếu	40 ° /60 ° /90 °
Kích thước	305x75x120mm
Chống bụi	IP66
Nhiệt độ giới hạn	-40°C:+80°C
Tương thích điện từ trường: EMI, EMC	



Ứng dụng: Lắp đặt ngoài trời, hoặc trong nhà dùng chiếu sáng công cộng hoặc chiếu hắt trang trí...

Ưu điểm và lưu ý: Kháng nước và bụi cao, chất lượng cao cấp

ĐÈN PHA MODULE NGOÀI TRỜI 100W

Model	SH-FL5-100W
Điện áp đầu vào	100-277Ac
Công suất	100W
Hệ số công suất	0.95
Chống sốc	4Kv-6Kva-10Kva
Hiệu suất	120-140lm/W
Nhiệt độ màu	3000K/4000K/6000K
Độ hoàn màu	Ra80
Tuổi thọ chip	50.000H
Cấp bảo vệ	Class I
Góc chiếu	40 ° /60 ° /90 °
Kích thước	305x155x120mm
Chống bụi	IP66
Nhiệt độ giới hạn	-40°C:+80°C
Tương thích điện từ trường: EMI, EMC	



Ứng dụng: Lắp đặt ngoài trời, hoặc trong nhà dùng chiếu sáng công cộng hoặc chiếu hắt trang trí...

Ưu điểm và lưu ý: Kháng nước và bụi cao, chất lượng cao cấp

ĐÈN PHA MODULE NGOÀI TRỜI 150W

Model	SH-FL5-150W
Điện áp đầu vào	100-277Ac
Công suất	150W
Hệ số công suất	0.95
Chống sốc	4Kv-6Kva-10Kva
Hiệu suất	120-140lm/W
Nhiệt độ màu	3000K/4000K/6000K
Độ hoàn màu	Ra80
Tuổi thọ chip	50.000H
Cấp bảo vệ	Class I
Góc chiếu	40 ° /60 ° /90 °
Kích thước	305x235x120mm
Chống bụi	IP66
Nhiệt độ giới hạn	-40°C:+80°C
Tương thích điện từ trường: EMI, EMC	



Ứng dụng: Lắp đặt ngoài trời, hoặc trong nhà dùng chiếu sáng công cộng hoặc chiếu hắt trang trí...

Ưu điểm và lưu ý: Kháng nước và bụi cao, chất lượng cao cấp

ĐÈN PHA MODULE NGOÀI TRỜI 200W

Model	SH-FL5-200W
Điện áp đầu vào	100-277Ac
Công suất	200W
Hệ số công suất	0.95
Chống sốc	4Kv-6Kva-10Kva
Hiệu suất	120-140lm/W
Nhiệt độ màu	3000K/4000K/6000K
Độ hoàn màu	Ra80
Tuổi thọ chip	50.000H
Cấp bảo vệ	Class I
Góc chiếu	40 ° /60 ° /90 °
Kích thước	305x315x120mm
Chống bụi	IP66
Nhiệt độ giới hạn	-40°C:+80°C
Tương thích điện từ trường: EMI, EMC	



Ứng dụng: Lắp đặt ngoài trời, hoặc trong nhà dùng chiếu sáng công cộng hoặc chiếu hắt trang trí...

Ưu điểm và lưu ý: Kháng nước và bụi cao, chất lượng cao cấp

ĐÈN PHA MODULE NGOÀI TRỜI 250W

Model	SH-FL5-250W
Điện áp đầu vào	100-277Ac
Công suất	250W
Hệ số công suất	0.95
Chống sốc	4Kv-6Kva-10Kva
Hiệu suất	120-140lm/W
Nhiệt độ màu	3000K/4000K/6000K
Độ hoàn màu	Ra80
Tuổi thọ chip	50.000H
Cấp bảo vệ	Class I
Góc chiếu	40 ° /60 ° /90 °
Kích thước	305x395x120mm
Chống bụi	IP66
Nhiệt độ giới hạn	-40°C:+80°C
Tương thích điện từ trường: EMI, EMC	



Ứng dụng: Lắp đặt ngoài trời, hoặc trong nhà dùng chiếu sáng công cộng hoặc chiếu hắt trang trí...

Ưu điểm và lưu ý: Kháng nước và bụi cao, chất lượng cao cấp

ĐÈN PHA MODULE NGOÀI TRỜI 300W

Model	SH-FL5-300W
Điện áp đầu vào	100-277Ac
Công suất	300W
Hệ số công suất	0.95
Chống sốc	4Kv-6Kva-10Kva
Hiệu suất	120-140lm/W
Nhiệt độ màu	3000K/4000K/6000K
Độ hoàn màu	Ra80
Tuổi thọ chip	50.000H
Cấp bảo vệ	Class I
Góc chiếu	40 ° /60 ° /90 °
Kích thước	610x235x120mm
Chống bụi	IP66
Nhiệt độ giới hạn	-40°C:+80°C
Tương thích điện từ trường: EMI, EMC	



Ứng dụng: Lắp đặt ngoài trời, hoặc trong nhà dùng chiếu sáng công cộng hoặc chiếu hắt trang trí...

Ưu điểm và lưu ý: Kháng nước và bụi cao, chất lượng cao cấp

ĐÈN PHA MODULE NGOÀI TRỜI 400W

Model	SH-FL5-400W
Điện áp đầu vào	100-277Ac
Công suất	400W
Hệ số công suất	0.95
Chống sốc	4Kv-6Kva-10Kva
Hiệu suất	120-140lm/W
Nhiệt độ màu	3000K/4000K/6000K
Độ hoàn màu	Ra80
Tuổi thọ chip	50.000H
Cấp bảo vệ	Class I
Góc chiếu	40 ° /60 ° /90 °
Kích thước	610x315x120mm
Chống bụi	IP66
Nhiệt độ giới hạn	-40°C:+80°C
Tương thích điện từ trường: EMI, EMC	



Ứng dụng: Lắp đặt ngoài trời, hoặc trong nhà dùng chiếu sáng công cộng hoặc chiếu hắt trang trí...

Ưu điểm và lưu ý: Kháng nước và bụi cao, chất lượng cao cấp

ĐÈN PHA MODULE NGOÀI TRỜI 500W

Model	SH-FL5-500W
Điện áp đầu vào	100-277Ac
Công suất	500W
Hệ số công suất	0.95
Chống sốc	4Kv-6Kva-10Kva
Hiệu suất	120-140lm/W
Nhiệt độ màu	3000K/4000K/6000K
Độ hoàn màu	Ra80
Tuổi thọ chip	50.000H
Cấp bảo vệ	Class I
Góc chiếu	40 ° /60 ° /90 °
Kích thước	610x395x120mm
Chống bụi	IP66
Nhiệt độ giới hạn	-40°C:+80°C
Tương thích điện từ trường: EMI, EMC	



Ứng dụng: Lắp đặt ngoài trời, hoặc trong nhà dùng chiếu sáng công cộng hoặc chiếu hắt trang trí...

Ưu điểm và lưu ý: Kháng nước và bụi cao, chất lượng cao cấp

ĐÈN PHA MODULE NGOÀI TRỜI 600W

Model	SH-FL5-600W
Điện áp đầu vào	100-277Ac
Công suất	600W
Hệ số công suất	0.95
Chống sốc	4Kv-6Kva-10Kva
Hiệu suất	120-140lm/W
Nhiệt độ màu	3000K/4000K/6000K
Độ hoàn màu	Ra80
Tuổi thọ chip	50.000H
Cấp bảo vệ	Class I
Góc chiếu	40 ° /60 ° /90 °
Kích thước	610x475x120mm
Chống bụi	IP66
Nhiệt độ giới hạn	-40°C:+80°C
Tương thích điện từ trường: EMI, EMC	



Ứng dụng: Lắp đặt ngoài trời, hoặc trong nhà dùng chiếu sáng công cộng hoặc chiếu hắt trang trí...

Ưu điểm và lưu ý: Kháng nước và bụi cao, chất lượng cao cấp

ĐÈN PHA MODULE NGOÀI TRỜI 800W

Model	SH-FL5-800W
Điện áp đầu vào	100-277Ac
Công suất	800W
Hệ số công suất	0.95
Chống sốc	4Kv-6Kva-10Kva
Hiệu suất	120-140lm/W
Nhiệt độ màu	3000K/4000K/6000K
Độ hoàn màu	Ra80
Tuổi thọ chip	50.000H
Cấp bảo vệ	Class I
Góc chiếu	40 ° /60 ° /90 °
Kích thước	610x630x120mm
Chống bụi	IP66
Nhiệt độ giới hạn	-40°C:+80°C
Tương thích điện từ trường: EMI, EMC	



Ứng dụng: Lắp đặt ngoài trời, hoặc trong nhà dùng chiếu sáng công cộng hoặc chiếu hắt trang trí...

Ưu điểm và lưu ý: Kháng nước và bụi cao, chất lượng cao cấp

ĐÈN PHA MODULE NGOÀI TRỜI 1000W

Model	SH-FL5-1000W
Điện áp đầu vào	100-277Ac
Công suất	1000W
Hệ số công suất	0.95
Chống sốc	4Kv-6Kva-10Kva
Hiệu suất	120-140lm/W
Nhiệt độ màu	3000K/4000K/6000K
Độ hoàn màu	Ra80
Tuổi thọ chip	50.000H
Cấp bảo vệ	Class I
Góc chiếu	40 ° /60 ° /90 °
Kích thước	610x790x120mm
Chống bụi	IP66
Nhiệt độ giới hạn	-40°C:+80°C
Tương thích điện từ trường: EMI, EMC	



Ứng dụng: Lắp đặt ngoài trời, hoặc trong nhà dùng chiếu sáng công cộng hoặc chiếu hắt trang trí...

Ưu điểm và lưu ý: Kháng nước và bụi cao, chất lượng cao cấp

ĐÈN PHA CẦU THÁP 200W

Model	SH-FL6-200W
Điện áp đầu vào	100-277Ac
Công suất	200W
Hệ số công suất	0.95
Chống sốc	4Kv-6Kva-10Kva
Hiệu suất	120-140lm/W
Nhiệt độ màu	3000K/4000K/6000K
Độ hoàn màu	Ra80
Tuổi thọ chip	50.000H
Cấp bảo vệ	Class I
Góc chiếu	40 ° /60 ° /90 °
Kích thước	385x360x270mm
Chống bụi	IP66
Nhiệt độ giới hạn	-40°C:+80°C
Tương thích điện từ trường: EMI, EMC	



Ứng dụng: Lắp đặt ngoài trời, hoặc trong nhà dùng chiếu sáng công cộng hoặc chiếu hắt trang trí...

Ưu điểm và lưu ý: Kháng nước và bụi cao, chất lượng cao cấp

ĐÈN PHA CẦU THÁP 250W

Model	SH-FL6-250W
Điện áp đầu vào	100-277Ac
Công suất	250W
Hệ số công suất	0.95
Chống sốc	4Kv-6Kva-10Kva
Hiệu suất	120-140lm/W
Nhiệt độ màu	3000K/4000K/6000K
Độ hoàn màu	Ra80
Tuổi thọ chip	50.000H
Cấp bảo vệ	Class I
Góc chiếu	40 ° /60 ° /90 °
Kích thước	385x360x270mm
Chống bụi	IP66
Nhiệt độ giới hạn	-40°C:+80°C
Tương thích điện từ trường: EMI, EMC	



Ứng dụng: Lắp đặt ngoài trời, hoặc trong nhà dùng chiếu sáng công cộng hoặc chiếu hắt trang trí...

Ưu điểm và lưu ý: Kháng nước và bụi cao, chất lượng cao cấp

ĐÈN PHA CẦU THÁP 300W

Model	SH-FL6-300W
Điện áp đầu vào	100-277Ac
Công suất	300W
Hệ số công suất	0.95
Chống sốc	4Kv-6Kva-10Kva
Hiệu suất	120-140lm/W
Nhiệt độ màu	3000K/4000K/6000K
Độ hoàn màu	Ra80
Tuổi thọ chip	50.000H
Cấp bảo vệ	Class I
Góc chiếu	40 ° /60 ° /90 °
Kích thước	420x360x280mm
Chống bụi	IP66
Nhiệt độ giới hạn	-40°C:+80°C
Tương thích điện từ trường: EMI, EMC	



Ứng dụng: Lắp đặt ngoài trời, hoặc trong nhà dùng chiếu sáng công cộng hoặc chiếu hắt trang trí...

Ưu điểm và lưu ý: Kháng nước và bụi cao, chất lượng cao cấp

ĐÈN PHA CẦU THÁP 400W

Model	SH-FL6-400W
Điện áp đầu vào	100-277Ac
Công suất	400W
Hệ số công suất	0.95
Chống sốc	4Kv-6Kva-10Kva
Hiệu suất	120-140lm/W
Nhiệt độ màu	3000K/4000K/6000K
Độ hoàn màu	Ra80
Tuổi thọ chip	50.000H
Cấp bảo vệ	Class I
Góc chiếu	40 ° /60 ° /90 °
Kích thước	420x360x280mm
Chống bụi	IP66
Nhiệt độ giới hạn	-40°C:+80°C
Tương thích điện từ trường: EMI, EMC	



Ứng dụng: Lắp đặt ngoài trời, hoặc trong nhà dùng chiếu sáng công cộng hoặc chiếu hắt trang trí...

Ưu điểm và lưu ý: Kháng nước và bụi cao, chất lượng cao cấp

ĐÈN PHA CẦU THÁP 500W

Model	SH-FL6-500W
Điện áp đầu vào	100-277Ac
Công suất	500W
Hệ số công suất	0.95
Chống sốc	4Kv-6Kva-10Kva
Hiệu suất	120-140lm/W
Nhiệt độ màu	3000K/4000K/6000K
Độ hoàn màu	Ra80
Tuổi thọ chip	50.000H
Cấp bảo vệ	Class I
Góc chiếu	40 ° /60 ° /90 °
Kích thước	425x400x385mm
Chống bụi	IP66
Nhiệt độ giới hạn	-40°C:+80°C
Tương thích điện từ trường: EMI, EMC	



Ứng dụng: Lắp đặt ngoài trời, hoặc trong nhà dùng chiếu sáng công cộng hoặc chiếu hắt trang trí...

Ưu điểm và lưu ý: Kháng nước và bụi cao, chất lượng cao cấp

ĐÈN PHA CẦU THÁP 600W

Model	SH-FL6-600W
Điện áp đầu vào	100-277Ac
Công suất	600W
Hệ số công suất	0.95
Chống sốc	4Kv-6Kva-10Kva
Hiệu suất	120-140lm/W
Nhiệt độ màu	3000K/4000K/6000K
Độ hoàn màu	Ra80
Tuổi thọ chip	50.000H
Cấp bảo vệ	Class I
Góc chiếu	40 ° /60 ° /90 °
Kích thước	450x400x380mm
Chống bụi	IP66
Nhiệt độ giới hạn	-40°C:+80°C
Tương thích điện từ trường: EMI, EMC	



Ứng dụng: Lắp đặt ngoài trời, hoặc trong nhà dùng chiếu sáng công cộng hoặc chiếu hắt trang trí...

Ưu điểm và lưu ý: Kháng nước và bụi cao, chất lượng cao cấp

ĐÈN PHA CẦU THÁP 700W

Model	SH-FL6-700W
Điện áp đầu vào	100-277Ac
Công suất	700W
Hệ số công suất	0.95
Chống sốc	4Kv-6Kva-10Kva
Hiệu suất	120-140lm/W
Nhiệt độ màu	3000K/4000K/6000K
Độ hoàn màu	Ra80
Tuổi thọ chip	50.000H
Cấp bảo vệ	Class I
Góc chiếu	40 ° /60 ° /90 °
Kích thước	470x445x420mm
Chống bụi	IP66
Nhiệt độ giới hạn	-40°C:+80°C
Tương thích điện từ trường: EMI, EMC	



Ứng dụng: Lắp đặt ngoài trời, hoặc trong nhà dùng chiếu sáng công cộng hoặc chiếu hắt trang trí...

Ưu điểm và lưu ý: Kháng nước và bụi cao, chất lượng cao cấp

ĐÈN PHA CẦU THÁP 800W

Model	SH-FL6-800W
Điện áp đầu vào	100-277Ac
Công suất	800W
Hệ số công suất	0.95
Chống sốc	4Kv-6Kva-10Kva
Hiệu suất	120-140lm/W
Nhiệt độ màu	3000K/4000K/6000K
Độ hoàn màu	Ra80
Tuổi thọ chip	50.000H
Cấp bảo vệ	Class I
Góc chiếu	40 ° /60 ° /90 °
Kích thước	470x445x420mm
Chống bụi	IP66
Nhiệt độ giới hạn	-40°C:+80°C
Tương thích điện từ trường: EMI, EMC	



Ứng dụng: Lắp đặt ngoài trời, hoặc trong nhà dùng chiếu sáng công cộng hoặc chiếu hắt trang trí...

Ưu điểm và lưu ý: Kháng nước và bụi cao, chất lượng cao cấp

ĐÈN PHA CẦU THÁP 1000W

Model	SH-FL6-1000W
Điện áp đầu vào	100-277Ac
Công suất	1000W
Hệ số công suất	0.95
Chống sốc	4Kv-6Kva-10Kva
Hiệu suất	120-140lm/W
Nhiệt độ màu	3000K/4000K/6000K
Độ hoàn màu	Ra80
Tuổi thọ chip	50.000H
Cấp bảo vệ	Class I
Góc chiếu	40 ° /60 ° /90 °
Kích thước	540x500x470mm
Chống bụi	IP66
Nhiệt độ giới hạn	-40°C:+80°C
Tương thích điện từ trường: EMI, EMC	



Ứng dụng: Lắp đặt ngoài trời, hoặc trong nhà dùng chiếu sáng công cộng hoặc chiếu hắt trang trí...

Ưu điểm và lưu ý: Kháng nước và bụi cao, chất lượng cao cấp

SOHO

Lighting

